



Инструкция по монтажу фиброцементного сайдинга ФиброБорд



СТРАТЕГИЯ И ПАРИТЕТ

ПРОИЗВОДСТВО И ПОСТАВКА СТРОИТЕЛЬНЫХ МАТЕРИАЛОВ

СОДЕРЖАНИЕ

Пошаговое руководство по монтажу	3
Материалы и инструменты, которые вам понадобятся.....	4
Разгрузка и хранение материала	6
Подгонка стен	7
Установка горизонтальных брусков	8
Установка вертикальных брусков	9
Установка доборных элементов	11
Установка фиброцементного сайдинга ФиброБорд	13
Установка фиброцементного сайдинга ФиброБорд Шип-Паз.....	18
Окончание монтажа	24
Доборные элементы ФиброБорд	25
Доборные элементы ФиброБорд Шип-Паз	26

ПОШАГОВОЕ РУКОВОДСТВО ПО МОНТАЖУ

Данная брошюра будет вашим руководством для подготовки и установки фиброцементного сайдинга ФиброБорд. В ней вы найдете советы и идеи, пошаговые инструкции и инструменты, которые вам понадобятся.

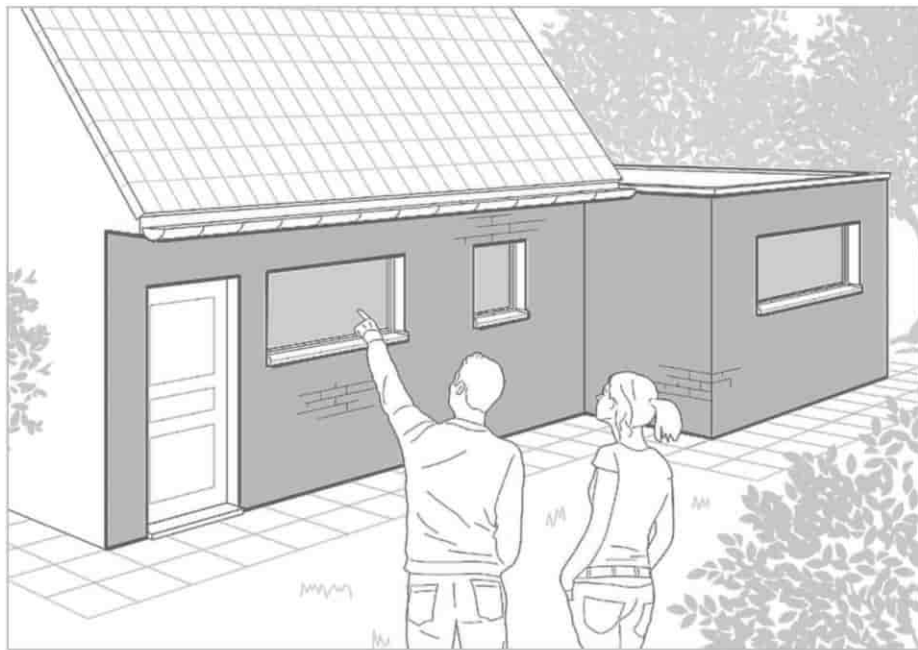

Перед началом работ

Хорошо изучите инструкцию, чтобы знать, какие шаги потребуется предпринять для монтажа фиброцементного сайдинга на фасад и какие инструменты вам понадобятся.

Перед началом работ убедитесь в том, что рабочее место безопасно и пригодно для работы.

Используйте надлежащие средства индивидуальной защиты, такие как каска, очки, маска и защитная обувь.

Проверьте доставленные материалы, чтобы убедиться в том, что все в порядке, и что поставленное количество соответствует вашим needs.

Помните, что данная инструкция предназначена помочь вам, указывая на принципы монтажа фиброцементного сайдинга.

Если высота фасада более 12 м, он располагается рядом с морем или находится в зоне с повышенными ветровыми нагрузками, необходимо соблюдать дополнительные меры предосторожности.

НЕ ЗАБЫВАЙТЕ О БЕЗОПАСНОСТИ

Перед началом убедитесь в том, что электричество, вода и газ отключены.

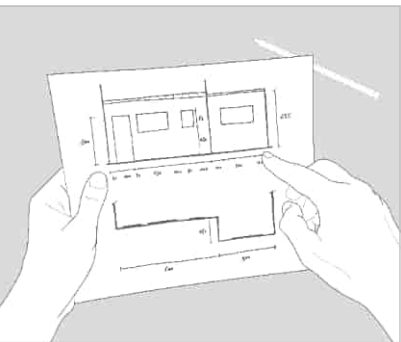

Расчет необходимого количества материалов

1. Нарисуйте схему каждой стены, на которую вы хотите смонтировать фиброцементный сайдинг ФиброБорд. Не обязательно рисовать в масштабе. Просто отметьте на схеме все размеры, включая окна и двери.
2. Специалисты нашей компании помогут Вам рассчитать необходимое количество фиброцементного сайдинга и количество необходимых аксессуаров.
3. Допускается монтаж фиброцементного сайдинга на металлическую подсистему для вентилируемого фасада.

Необходимые инструменты

Не забывайте надевать защитную обувь, защитные очки, пылезащитные маски, перчатки и другие средства защиты.

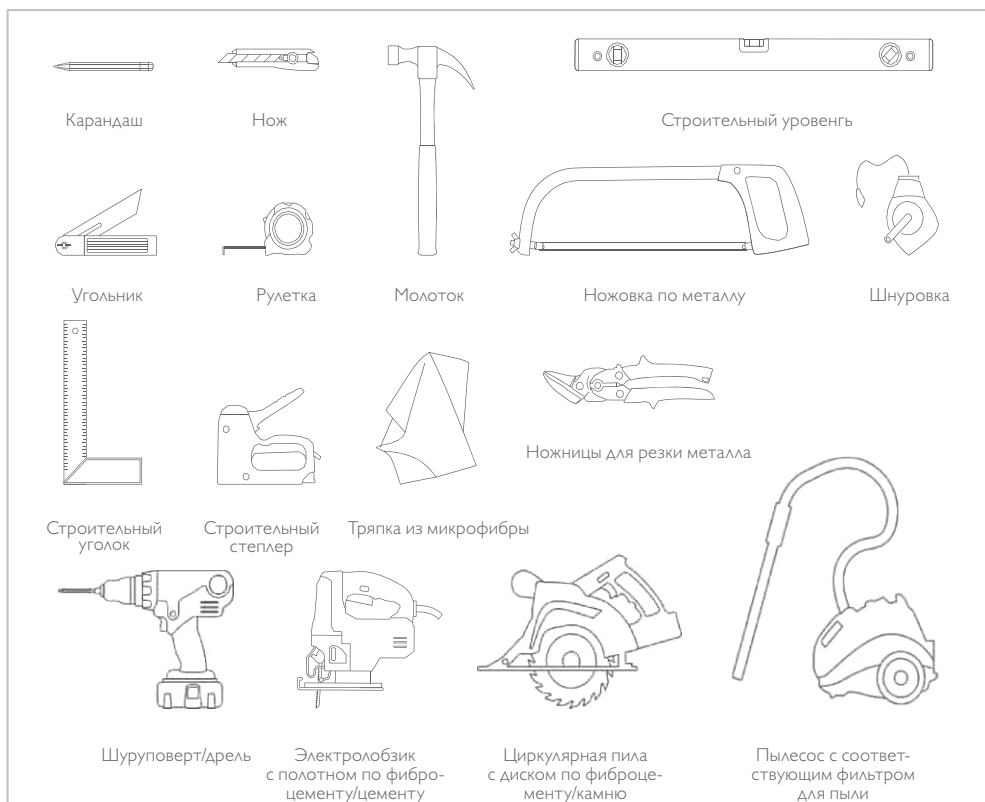

НЕ ДОПУСКАЕТСЯ монтаж фиброцементного сайдинга на металлический профиль для гипсокартона! Толщина металлического профиля должна быть не менее 1,2 мм.

Дополнительное оборудование

На больших рабочих площадках также будет легче использовать следующие инструменты:

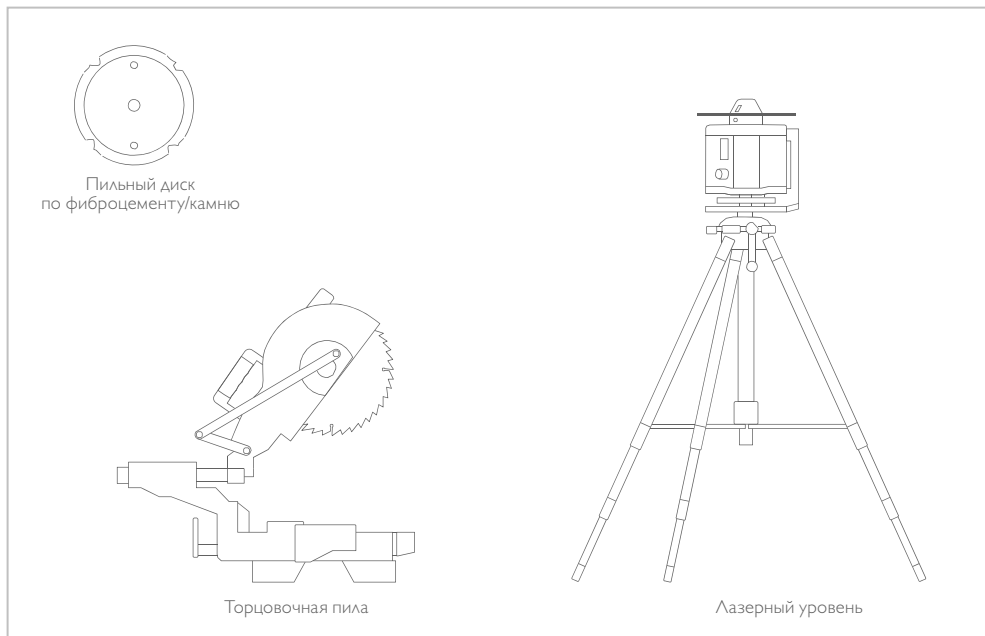

ПОЛЕЗНО ЗНАТЬ!

Монтаж фиброцементного сайдинга осуществляется только на подсистему, минимальный зазор между стеной дома (или утеплителем) и задней стенкой фиброцементного сайдинга – 20 мм. Производитель фиброцементного сайдинга не поставляет подсистему или элементы крепления подсистемы.

Краска для ретуши

Лицевая сторона фиброцементного сайдинга ФиброБорд имеет структурированную поверхность под дерево. Фиброцементные доски окрашены по поверхности акриловой краской на водной основе в шесть слоев. Также для устранения мелких дефектов, которые могут возникнуть на поверхности доски в процессе монтажа, компания-производитель поставляет акриловую краску на водной основе объемом 0,5 литра. Хранение краски осуществ-

ляется в отапливаемом помещении. Производить работы с краской разрешается только при положительных температурах от +5 градусов. Подкрашиванию подвергается только линия реза. Предварительно линия реза обрабатывается наждачной бумагой (для лучшей адгезии), удаляется фиброцементная пыль, наносится краска. При попадании краски на лицевую поверхность фиброцементного сайдинга ее необходимо незамедлительно удалить. Наложение краски на краску может дать эффект разнотона.

РАЗГРУЗКА И ХРАНЕНИЕ МАТЕРИАЛА

Хранение фиброцементных досок осуществляется на паллетах, на которых они поставляются (если разгрузка осуществляется механизированным способом) или на поддерживающих брусках (если разгрузка производится вручную). При разгрузке материала вручную обязательно прокладывайте заводскую полиэтиленовую пленку между каждым рядом досок! Временные транспортировочные стяжки и стрейч-пленка должны быть удалены. В случае длительного срока хранения материала на участке необходимо предотвратить попадание влаги и грязи на лицевую сторону доски. Для этого следует накрыть паллеты с материалом брезентом или осуществлять хранение материала под навесом.

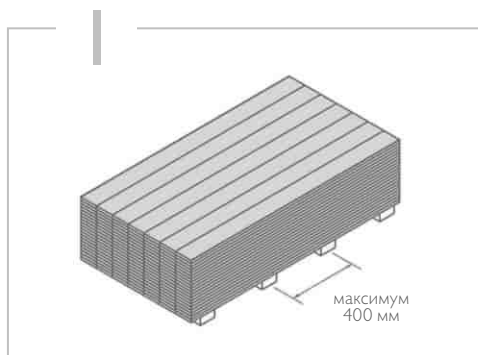

Перед началом складирования материала необходимо обеспечить ровную поверхность. Каждый ряд досок необходимо прокладывать пленкой.

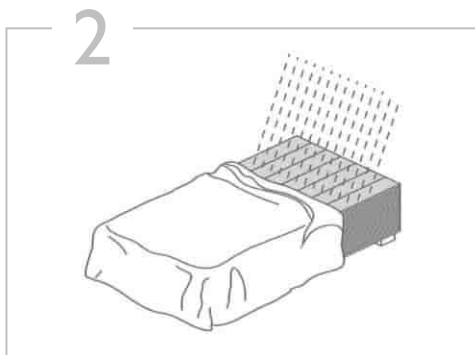

Материал должен быть защищен от прямого воздействия атмосферных явлений.

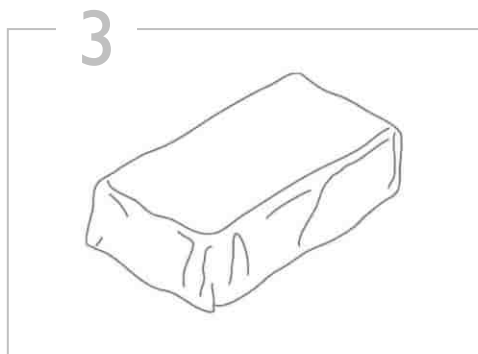

Накройте материал брезентом или храните под навесом. Такие средства помогут дольше сохранить внешний вид материала и избежать повреждений.

ПОДГОТОВКА СТЕН

Как только все установленные декоративные элементы, которые могут вам помешать, будут демонтированы с фасада, вы можете начинать подготовку стен. Для начала убедитесь в том, что стены и крепления, которые вы будете использовать, подходят для монтажа обрешетки.

Отметьте расположение обрешетки

По низу фасада отметьте место монтажа горизонтального бруска (если фасад требует утепления). Далее отметьте место установки остальных горизонтальных брусков (шаг 600 мм по центрам). Не забудьте установить дополнительные вертикальные бруски (закладные элементы) там, где позднее на фасад будут монтироваться декоративные элементы (крючки, цветочные горшки, светильники, водосточная система и т.д.).

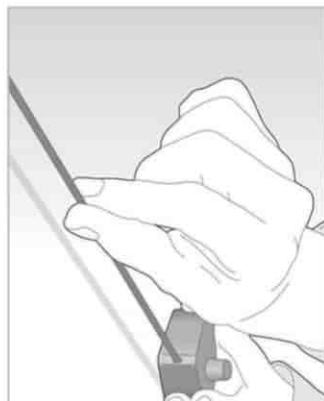
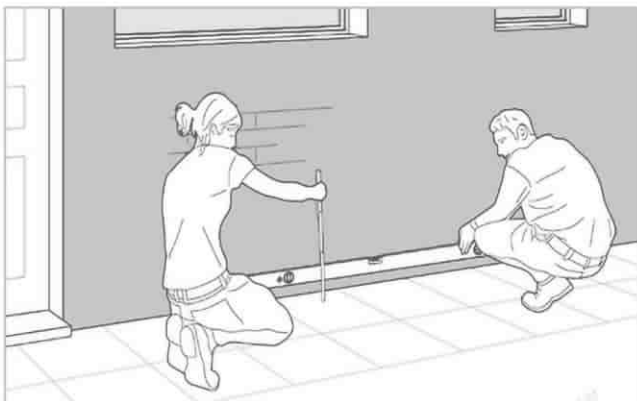

Перед установкой брусков отмерьте 15 см от наивысшей точки фундамента и отметьте полученную точку на стене, затем нарисуйте мелом линию по периметру фасада, проверяя ее строительным уровнем.

Используйте мел для разметки стен. Максимальный шаг подсистемы – 600 мм.

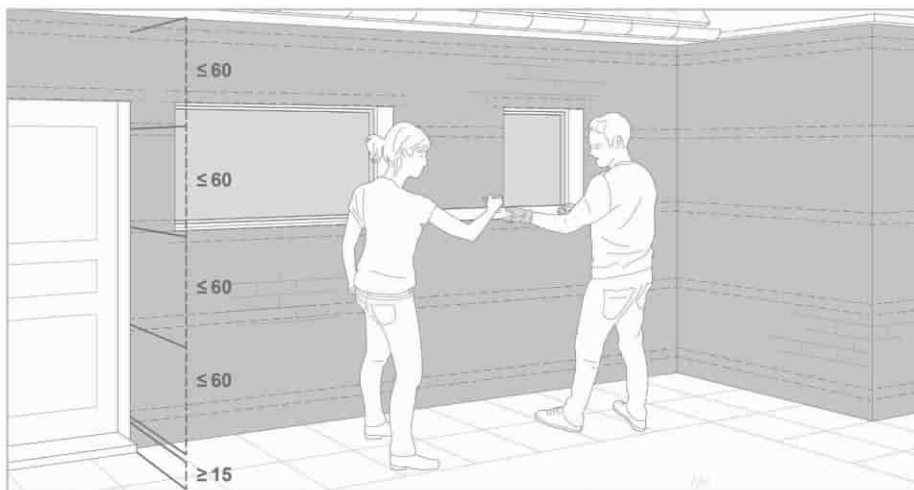

УСТАНОВКА ГОРИЗОНТАЛЬНЫХ БРУСКОВ

Обязательным условием для монтажа фиброцементного сайдинга является вентилируемый зазор, поэтому установка фиброцементного сайдинга осуществляется только на подсистему. Монтаж фиброцементного сайдинга может быть осуществлен как на деревянную, так и на металлическую подсистему (толщиной от 1,2 мм).

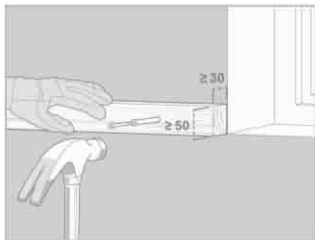

Прикрепите бруски к стене.

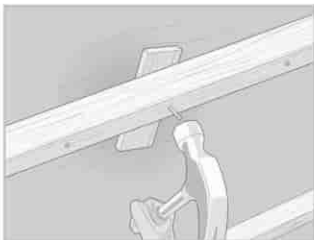

Если стена неровная, используйте подкладки между стеной и брусками.



Установите утеплитель в шахматном порядке на одном уровне с горизонтальными брусками.

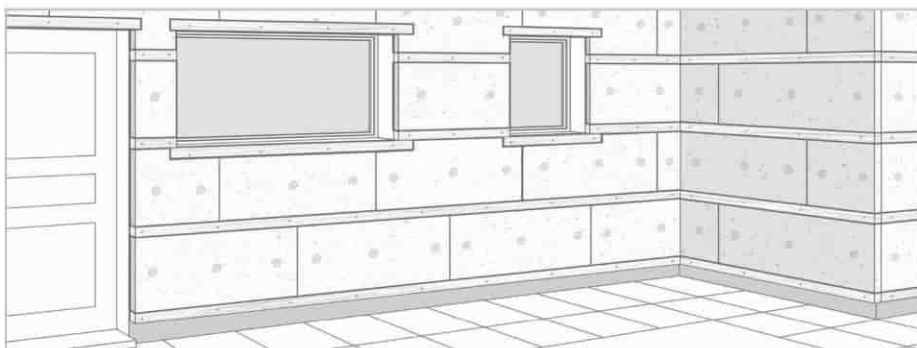

ВНИМАНИЕ!

Существуют другие решения по монтажу подсистемы:

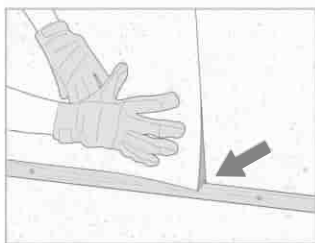

Толщина горизонтальных брусков в случае утепления фасада определяется толщиной утеплителя.

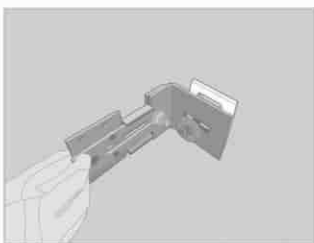

Если требуется установка изоляции большей толщины или если стена неровная, можно использовать регулируемые кронштейны.



Если стена ровная и нет нужды в утеплении, горизонтальные бруски будут не нужны (смотрите следующий этап).

УСТАНОВКА ВЕРТИКАЛЬНЫХ БРУСКОВ

Теперь можно устанавливать вертикальные бруски, к которым будет крепиться фиброцементный сайдинг (максимальный шаг подсистемы – 600 мм). Закрепите вертикальные бруски согласно полученной разметке. Сократите расстояние между вертикальными брусками в зонах с большими ветровыми нагрузками.

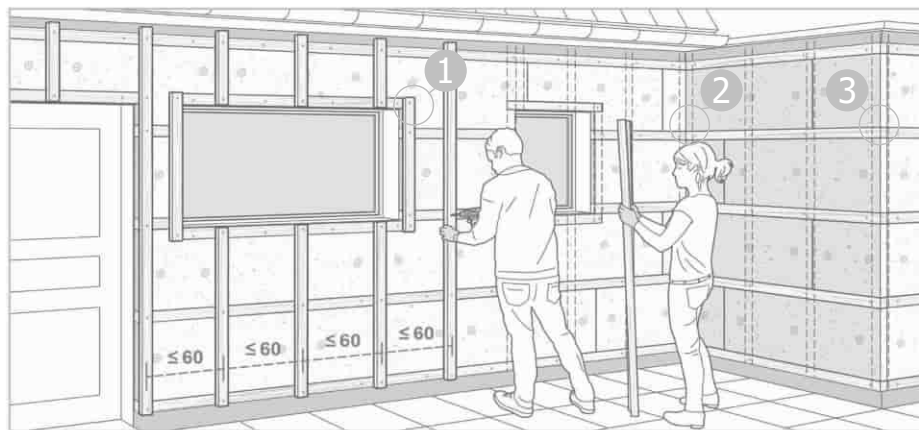

Смонтируйте вертикальные бруски, начиная от внешнего угла.

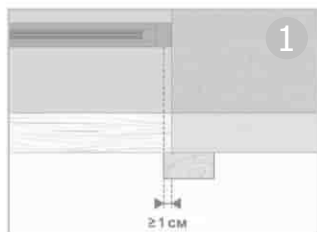

На оконных и дверных откосах бруски должны укладываться с выступом 1 см.



Убедитесь в том, что бруски соединяются в углах, так как они обеспечивают опору для профилей, которые будут устанавливаться позже.

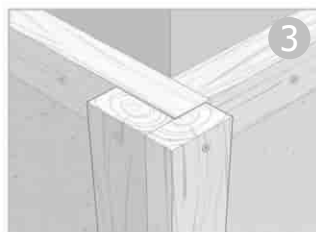

Теперь прикрепите на все бруски или на те бруски, на которые придется стык двух досок фиброцементного сайдинга, ЕПДМ-ленту. Она защитит брусок от попадания на него влаги и последующего гниения.



Измерьте ширину оконного проема для заказа отливов. Отлив должен выступать, как минимум, на 40 мм за пределы фасада.



Закажите отливы.

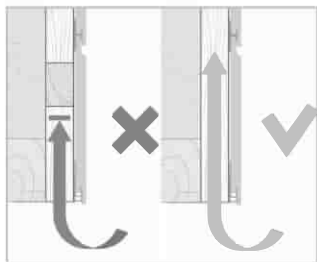

После установки вертикальных брусков еще раз убедитесь в том, что нигде нет помех для движения воздуха

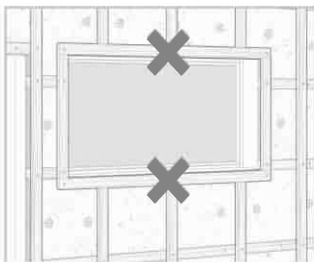

В частности, проверьте окна и двери, чтобы убедиться, что вертикальные бруски везде смонтированы поверх горизонтальных.

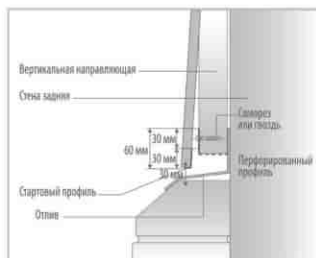
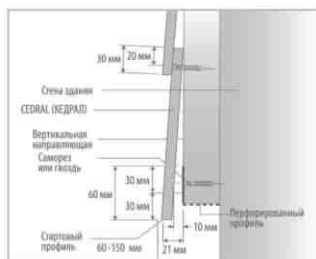
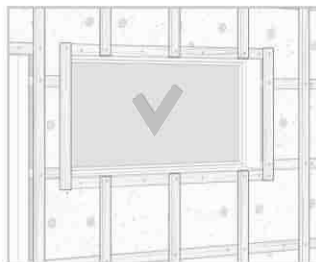

Теперь, когда подсистема смонтирована, можно переходить к следующему этапу.

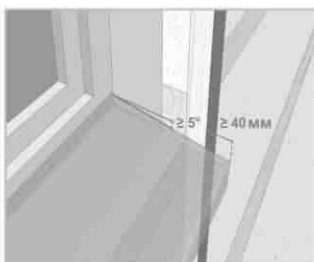
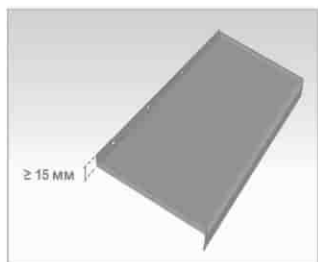

Для лучшего результата убедитесь в том, что отлив смонтирован под наклоном хотя бы на 5°, края отлива загнуты вверх и вниз примерно на 15 мм на каждой стороне. Отлив должен выступать, как минимум, на 40 мм за пределы фасада.

ПОЗДРАВЛЯЕМ!

Теперь, когда ваши вертикальные бруски установлены, вы завершили этап подготовки подсистемы!



СТРАТЕГИЯ И ПАРИТЕТ
ПРОИЗВОДСТВО И ПОСТАВКА СТРОИТЕЛЬНЫХ МАТЕРИАЛОВ

УСТАНОВКА ДОБОРНЫХ ЭЛЕМЕНТОВ

Производитель фиброцементного сайдинга также выпускает широкий ассортимент доборных элементов. Они были спроектированы для предоставления легких решений для стандартных работ. Профили можно разрезать с помощью ножовки по металлу или ножниц для резки металла, крепление к подсистеме осуществляется на саморезы. Сначала установите перфорированный вентиляционный профиль над проемами и по периметру фасада, затем – угловые профили и стартовый профиль. От правильного монтажа профилей зависит, как будет выглядеть ваш фасад, поэтому постоянно проверяйте их с помощью строительного уровня, чтобы убедиться, что профили установлены вертикально или горизонтально. Обратите внимание на буквы, используемые на рисунках ниже. Они ссылаются на список компонентов в конце брошюры.

Установите перфорированный вентиляционный профиль

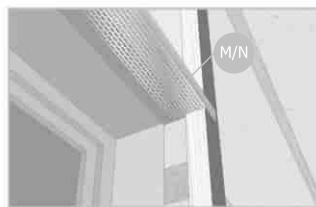
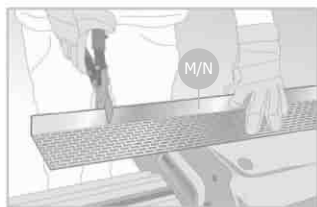

Чтобы предотвратить попадание грызунов и птиц в вентилируемый зазор, установите перфорированный вентиляционный профиль по периметру фасада, над оконными и дверными проемами. Убедитесь в том, что защищен любой зазор шири 25 мм.

Там, где это необходимо, дополнительно используйте вертикальные бруски для крепления перфорированного вентиляционного профиля.

Установите вертикальные и горизонтальные угловые профили

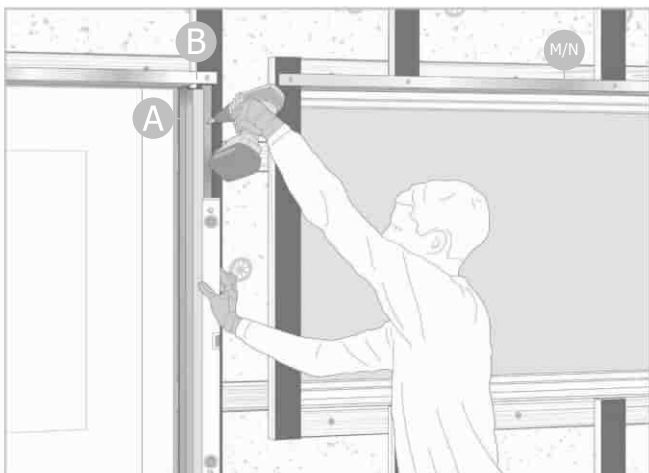
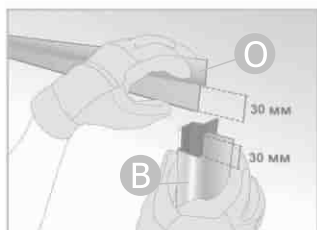
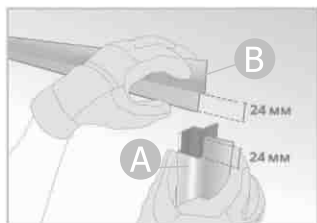

Подготовьте и подрежьте в верхней части те профили, которые будут установлены слева, справа и над оконными/дверными проемами. Отложите профили в сторону. Крепить их будете немного позже.

Установите при помощи саморезов подготовленные профили слева, справа и над оконными/дверными проемами.

ВНИМАНИЕ!

Края профиля могут быть острыми, поэтому рекомендуем надевать перчатки.

Установите стартовый профиль

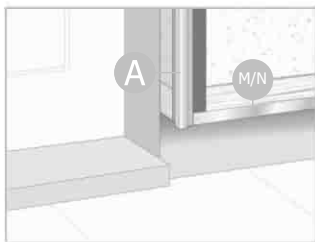

Убедитесь, что низ углового профиля установлен на одном уровне с перфорированным вентиляционным профилем.



Теперь установите стартовый профиль по периметру фасада на той же высоте, что и низ углового профиля. Очень важно, чтобы стартовый профиль был установлен по уровню.

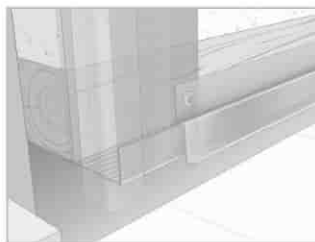

Стартовый профиль устанавливается поверх вентиляционного профиля и рядом с угловым.

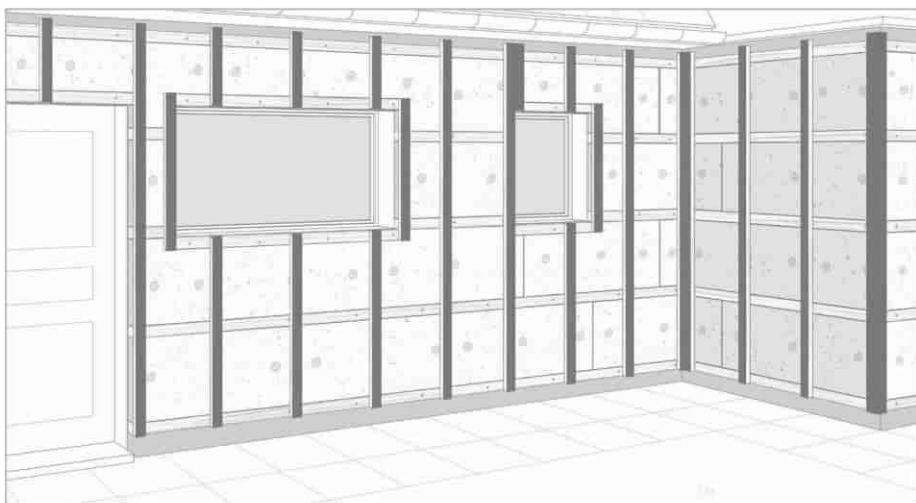

Перед установкой фиброцементного сайдинга еще раз проверьте горизонтальность стартового профиля и то, что он везде установлен на одной высоте. Также проверьте, что потоку воздуха ничто не мешает.

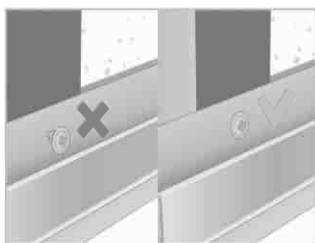

Используйте саморезы из нержавеющей стали для крепления профиля. Убедитесь, что шляпки установлены заподлицо с поверхностью профиля.

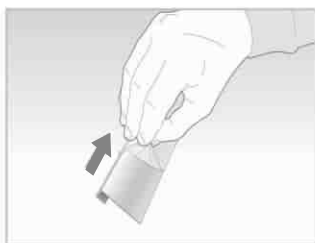

Перед установкой удалите защитные пленки с профилей.

УСТАНОВКА ФИБРОЦЕМЕНТНОГО САЙДИНГА ФиброБорд

Установите первую доску, прикрепляя ее к каждому вертикальному бруску с помощью самореза или гвоздя. Продолжайте установку первого ряда досок. Если раскладка досок на фасаде выполняется в шахматном порядке, то отрезанная часть первого ряда потом становится начальной частью следующего (стыкуйте доски на фасаде заводскими окрашенными торцами друг к другу, а отрезанный торец доски направляйте к угловому профилю). Стыковка досок всегда осуществляется на брусках! Продолжайте монтаж снизу вверх, пока не подойдете к окну.

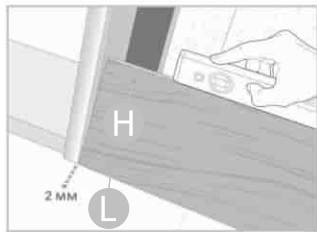

Разместите первую доску на стартовом профиле, сохраняя зазор 2–3 мм между профилем и доской. Закрепите первую доску.

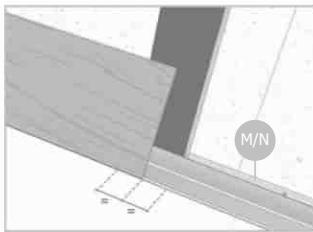

Убедитесь, что конец доски установлен на середине вертикального бруска.

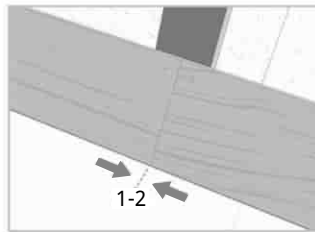

Установите следующую доску. Установка досок осуществляется с зазором 1–2 мм. Зазор 2–3 мм оставляйте каждые 20 метров. Торцы доски могут иметь перпендикулярные отклонения до 2 мм по ширине доски.

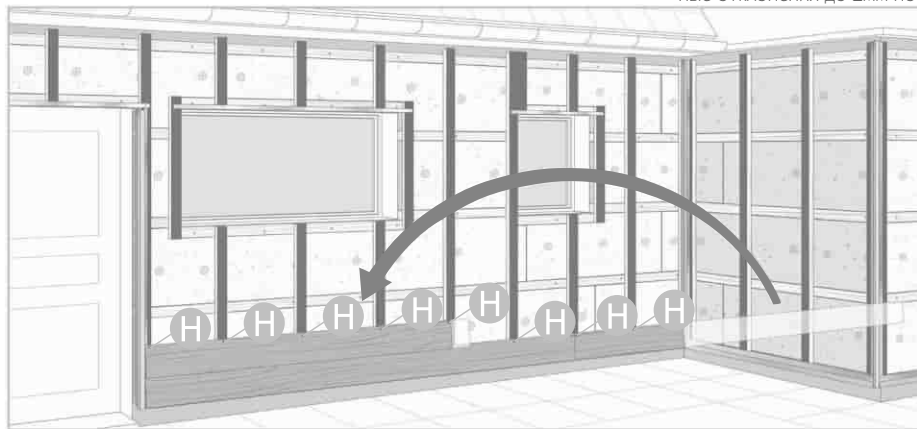

Используйте фирменные саморезы для качественного монтажа.

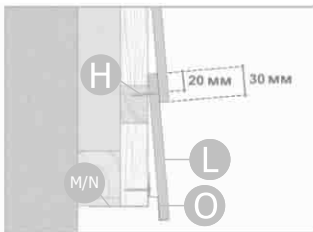

Монтаж осуществляется внахлест. Нахлест – 20 мм.



Крайние отступы для монтажа на саморезы или гвозди – не менее 20 мм от боковой стороны и 20 мм от верха доски.



Обрежьте доску по размеру.
Надевайте защитные перчатки
перед резкой.



После резки удалите пыль при помо-
щи сухой тряпки из микрофибры
и **НЕ ДОПУСКАЙТЕ ПОПАДАНИЯ
ВЛАГИ НА ЦЕМЕНТНУЮ ПЫЛЬ!**



Чтобы просверлить отверстия
для освещения, используйте сверло
с твердосплавным наконечником.



Устанавливайте доски снизу вверх. Крепление досок саморезами или гвоздями осуществляется к каждой направляющей. Убедитесь в том, что стыковка досок осуществляется на брусках. Торцы досок не должны висеть в воздухе. Продолжайте монтаж, пока не дойдете до окна. Сохраняйте отступ 2–3 мм от вертикальных профилей.

Отделка окон



После установки последней доски под окном приложите отлив (не монтируя его) и отметьте расположение отлива на доске. Переверните доску и начертите контур отлива на задней части доски. Оставьте зазор 10 мм между отливом и доской для вентиляции.

Используйте электролобзик, чтобы вырезать место, отмеченное на задней части доски (распиловка осуществляется с задней стороны доски).



Установите подготовленную доску.

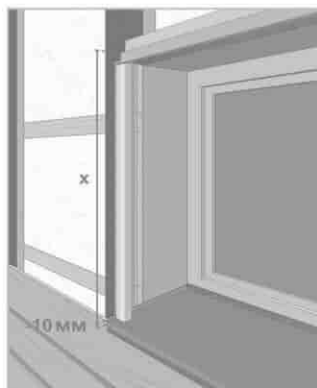
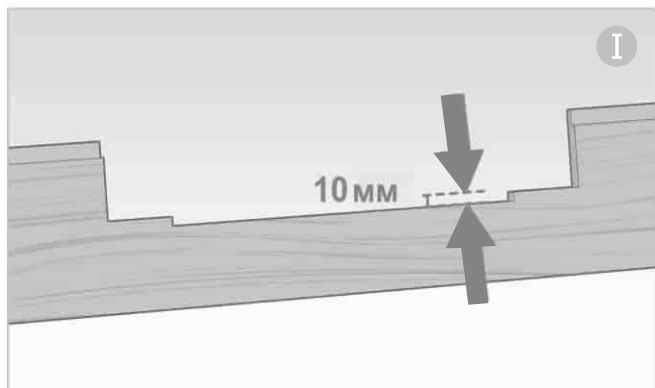

После установки отлива можно определить длину углового профиля, оставляя зазор (10 мм) между профилем и отливом.

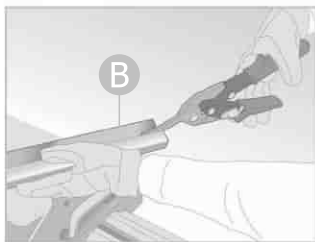

Обрежьте внешний асимметричный профиль по высоте окна (до отлива).

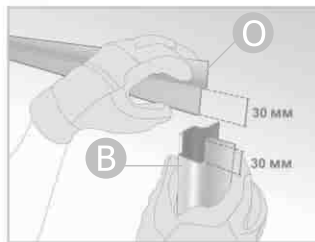

Установите заранее подготовленные стартовый и внешний асимметричный профили.



Продолжайте монтаж. Для монтажа доски над окном расчертите контур верха окна на задней стороне доски и обрежьте ее с помощью электролобзика (распиловка осуществляется с задней стороны доски). Убедитесь в том, что доска установлена над окном на одном уровне с другими досками в ряду, затем закрепите ее.



Отрежьте верх последней доски в продольном направлении до необходимой высоты, сохраняя минимальный зазор 10 мм между фасадом и кровельным свесом.



Прикрепите доску с помощью гвоздей или саморезов и подкрасьте их. Или используйте саморезы с окрашенными шляпками в цвет материала.



Теперь можно переходить к остальным стенам. Убедитесь, что на углах дома доски соединяются на одном уровне.

Последние штрихи

Теперь, когда фасад почти закончен, можно завершить оформление откосов и других мелких деталей.

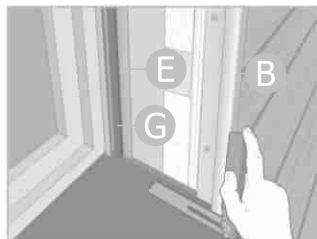
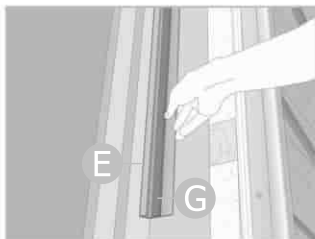
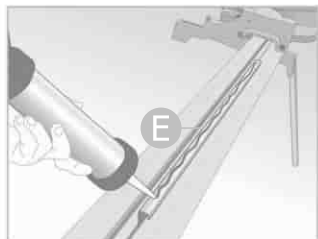

Обрежьте соединительный профиль по высоте окна. С внутренней стороны приклейте полосу уплотнительной ленты к соединительному профилю и нанесите полосу пенополиуретанового клея на боковую сторону профиля. Установите соединительный профиль вплотную к оконной раме.

Измерьте угол наклона отлива.

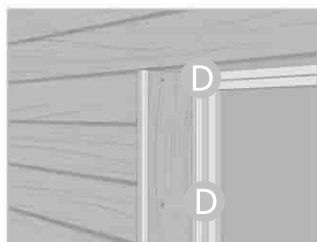

Разметьте и отпилите доску.

Плавным движением (1) вставьте доску в соединительный профиль и оттяните назад (2) к угловому профилю.

Закрепите доску с помощью гвоздей или саморезов и подкрасьте их. Или используйте саморезы с окрашенными шляпками в цвет материала.

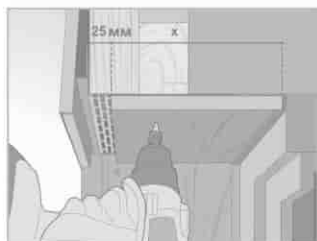
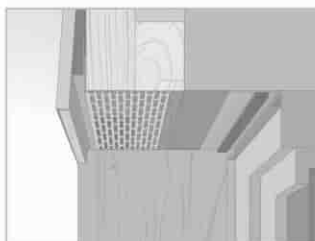
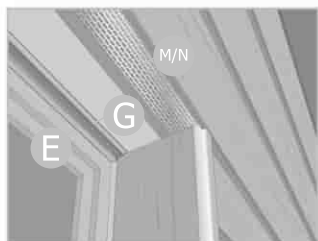

Теперь измерьте, обрежьте и установите соединительный профиль в верхней части оконного откоса, как описано выше.

Измерьте глубину оконного откоса, не забывая о зазоре 25 мм для вентиляции. Отпилите необходимую полосу фиброцементного сайдинга в продольном направлении.

Установите полосу в соединительный профиль и прикрепите ее с помощью гвоздей или саморезов, подкрасьте их. Или используйте саморезы с окрашенными шляпками в цвет материала.

УСТАНОВКА ФИБРОЦЕМЕНТНОГО САЙДИНГА ФиброБорд Шип-Паз

Расположите первую доску на стартовом профиле. Зафиксируйте ее с помощью кляймеров на каждом вертикальном бруске подсистемы. Продолжайте установку первого ряда досок. Если раскладка досок на фасаде выполняется в шахматном порядке, то отрезанная часть первого ряда потом становится начальной частью следующего (стыкуйте доски на фасаде заводскими окрашенными торцами друг к другу, а отрезанный торец доски направляйте к угловому профилю). Стыковка досок всегда осуществляется на брусок!

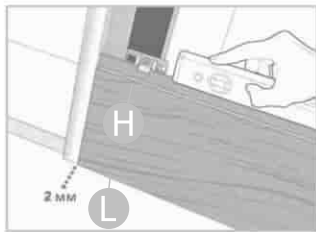

Разместите первую доску на стартовом профиле, сохраняя зазор 2–3 мм между профилем и доской. Закрепите первую доску с помощью кляймера.

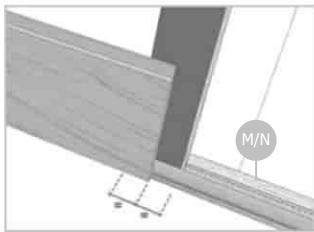

Убедитесь, что конец доски установлен на середине вертикального бруска.

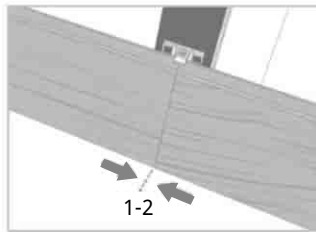

Установите следующую доску. Установка досок осуществляется с зазором 1–2 мм. Зазор 2–3 мм оставляйте каждые 20 метров. Торцы доски могут иметь перпендикулярные отклонения до 2 мм по ширине доски.

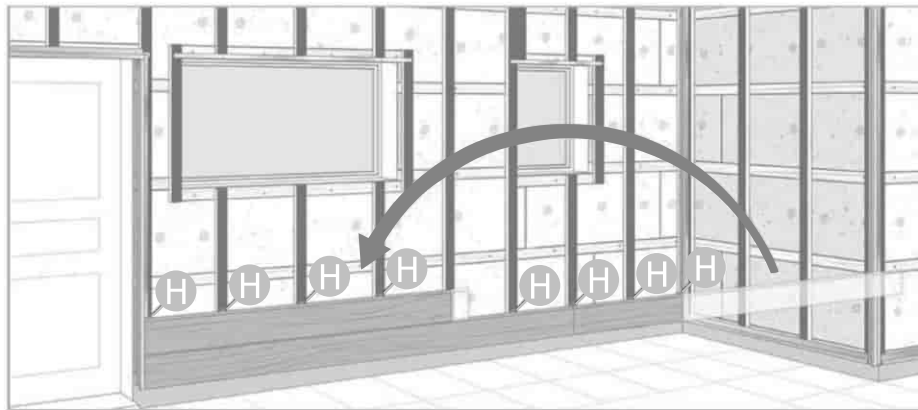

Сократите количество остатков, обрезая оставшуюся часть доски до длины, позволяющей доске разместиться на бруске. Закрепите каждую доску на каждом бруске.

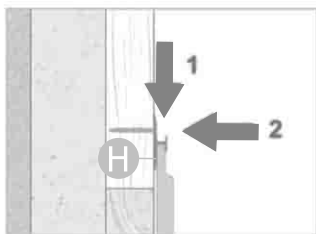

Сначала установите кляймер на доске, затем закрепите его саморезом.

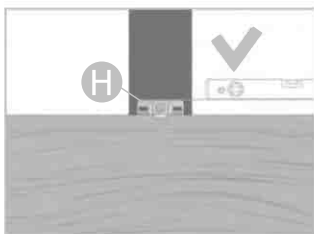

Убедитесь, что кляймер установлен плотно, ровно и находится на одном уровне с доской

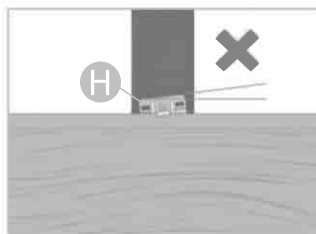



Обрежьте доску по размеру.
Надевайте защитные перчатки
перед резкой.

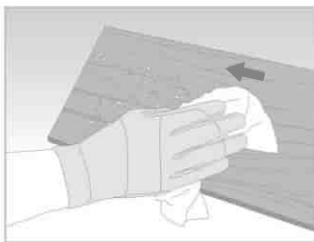

После резки удалите пыль при помо-
щи сухой тряпки из микрофибры
и **НЕ ДОПУСКАЙТЕ ПОПАДАНИЯ**
ВЛАГИ НА ЦЕМЕНТНУЮ ПЫЛЬ!



Чтобы просверлить отверстия
для освещения, используйте сверло
с твердосплавным наконечником.

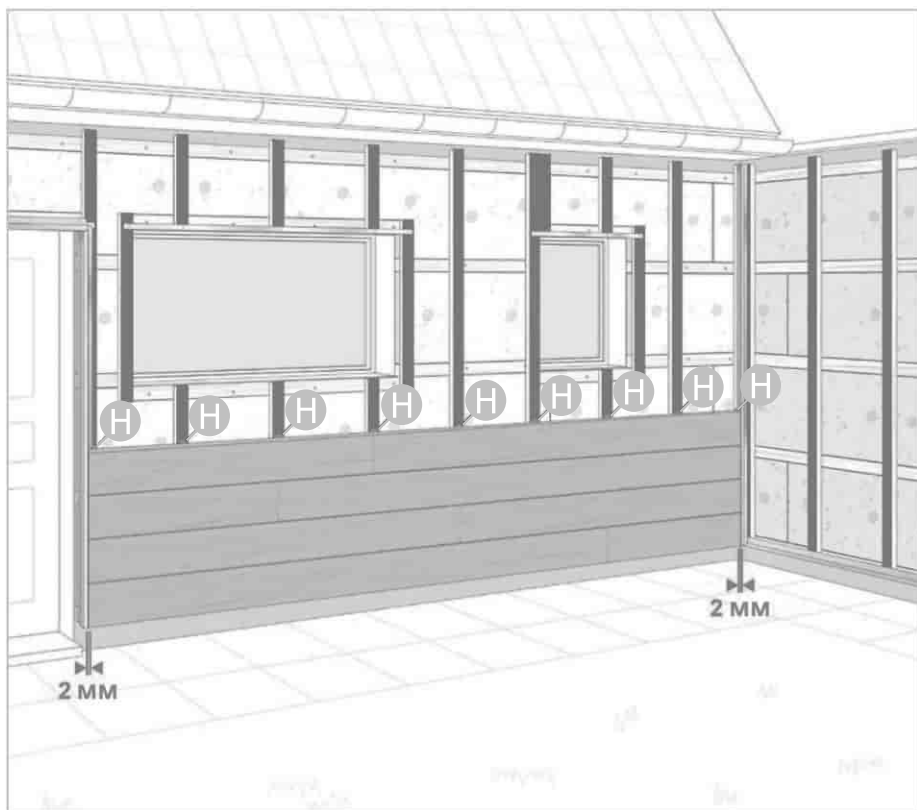

Устанавливайте доски снизу вверх. Крепление досок осуществляется к каждой направляющей. Убедитесь в том, что все вертикальные соединения опираются на брусок, а не висят в воздухе. Продолжайте монтаж, пока не дойдете до окна. Сохраняйте отступ 2–3 мм от вертикальных профилей.

Отделка окон

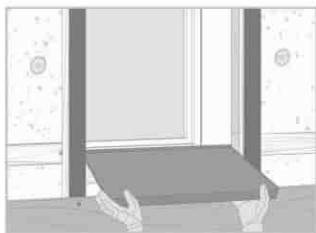

После установки доски под окном приложите отлив (не монтируя его) и отметьте расположение отлива на доске. Переверните доску и начертите контур отлива на задней части доски. Оставьте зазор 10 мм между отливом и доской для вентиляции.

Используйте электролобзик, чтобы вырезать место, отмеченное на задней части доски (распиловка осуществляется с задней стороны доски).



Установите подготовленную доску.

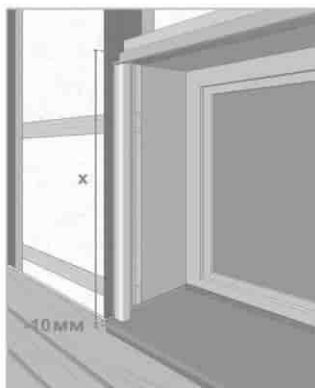
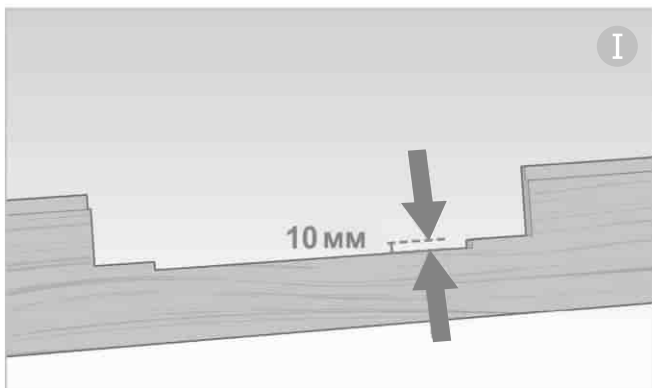

После установки отлива можно определить высоту углового профиля, оставляя зазор (10 мм) между отливом и профилем.

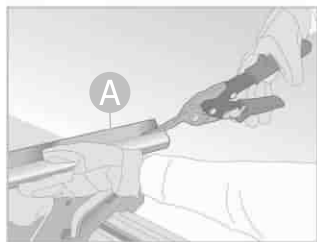

Обрежьте профиль внешнего угла по высоте окна (до отлива).

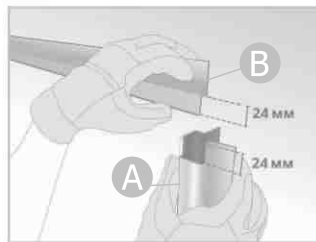

Установите заранее подготовленные надоконный профиль и профиль внешнего угла.



Продолжайте монтаж. Для монтажа доски над окном расчертите контур верха окна на задней стороне доски и обрежьте ее с помощью электролобзика (распиловка осуществляется с задней стороны доски). Убедитесь в том, что доска установлена над окном на одном уровне с другими досками в ряду, затем закрепите ее с помощью кляймера и самореза.



Отрежьте верх последней доски в продольном направлении до необходимой высоты, сохраняя минимальный зазор 10 мм между фасадом и кровельным свесом.



Прикрепите доску с помощью гвоздей или саморезов и подкрасьте их. Используйте саморезы с окрашенными шляпками в цвет материала.

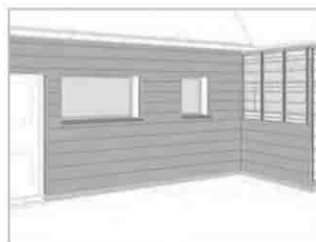

Теперь можно переходить к остальным стенам. Убедитесь, что на углах дома доски соединяются на одном уровне.

Последние штрихи

Теперь, когда фасад почти закончен, можно завершить оформление откосов и других мелких деталей.

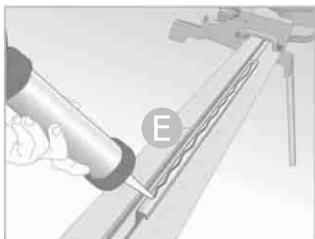

Обрежьте соединительный профиль по высоте окна. С внутренней стороны приклейте полосу уплотнительной ленты к соединительному профилю и нанесите полиуретановый клей на боковую сторону профиля. Установите соединительный профиль вплотную к оконной или дверной раме.

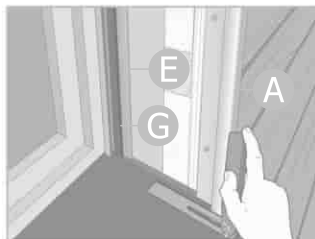
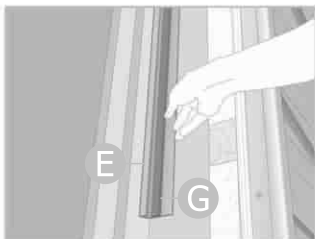

Измерьте угол наклона отлива.



Разметьте и обрежьте доску.



Плавным движением (1) вставьте доску в соединительный профиль и оттяните назад (2) к угловому профилю.



Продолжайте установку.

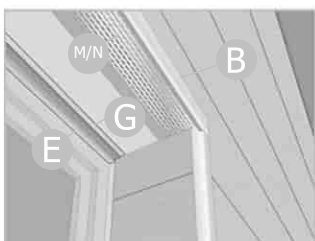

Теперь измерьте, обрежьте и установите соединительный профиль в верхней части оконного откоса, как описано выше.

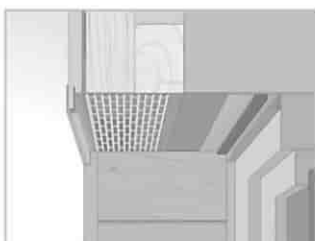

Измерьте глубину оконного откоса, не забывая о зазоре 25 мм для вентиляции. Отпилите необходимую полосу фиброцементного сайдинга в продольном направлении.

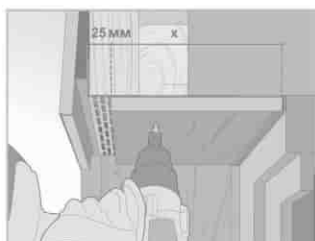

Установите полосу в соединительный профиль и прикрепите его к горизонтальному брусу с помощью гвоздей или саморезов, подкрасьте их. Или используйте саморезы с окрашенными шляпками в цвет материала.

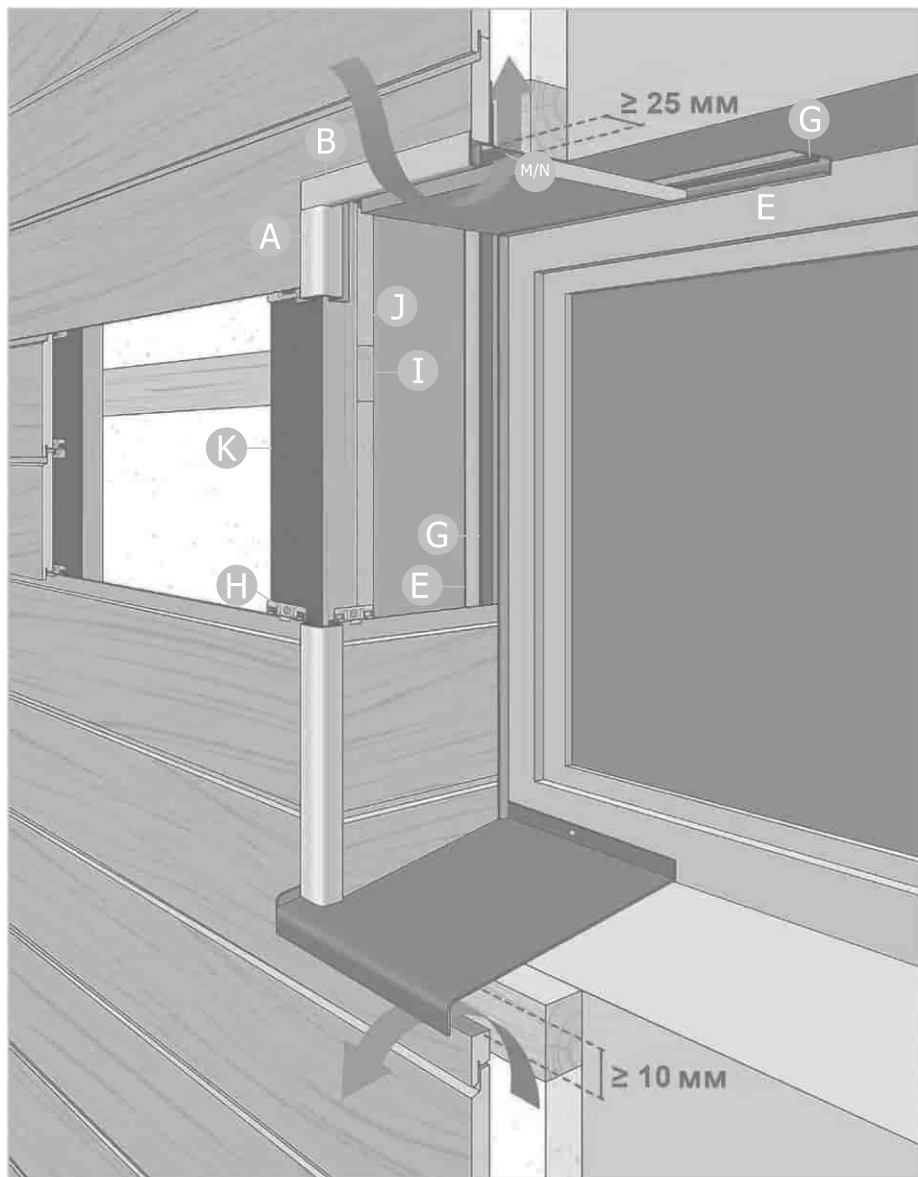

ЗАКАНЧИВАЕМ УСТАНОВКУ ФАСАДА



Если во время монтажа или при распиловке фиброцементного сайдинга на лицевой поверхности или его торцах возникли повреждения или сколы, то данные дефекты легко исправить при помощи краски, которая продается в комплекте с фиброцементным сайдингом. Краска акриловая на водной основе поставляется в том же цвете, что и доски.

Важно помнить, что при окрашивании торцов или сколов необходимо перекрывать только поврежденные места. Если у вас видимая система крепления и саморезы или гвозди видны, то их можно подкрасить этой же краской.

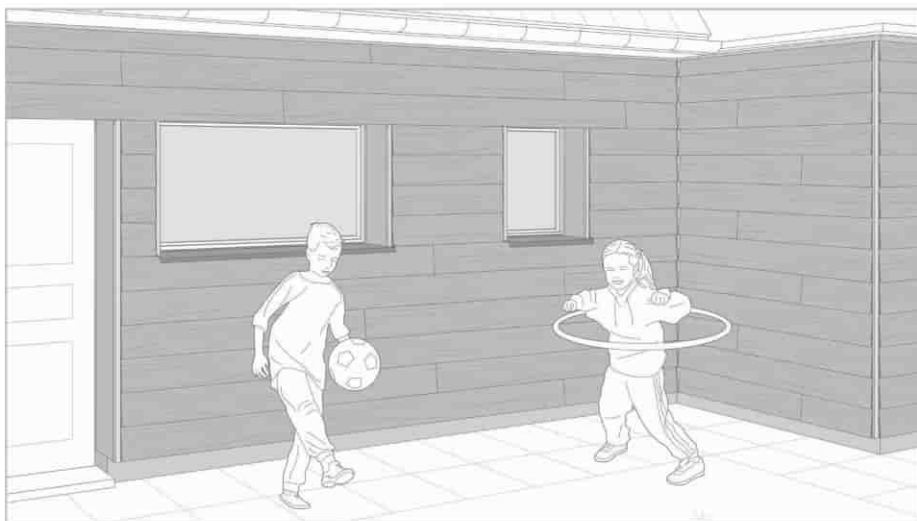

Готово! Наслаждайтесь! Можно расслабиться и любоваться вашим новым фасадом. Если вы будете следовать нашим советам по уходу, фасад будет выглядеть наилучшим образом в течение многих лет.

СОВЕТЫ ПО УХОДУ



Доски можно очищать с помощью воды, моющего средства и губки.

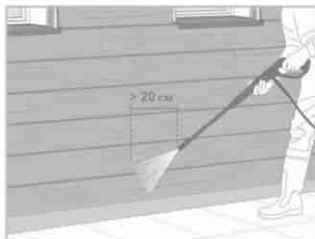

Как вариант можно использовать моечную машину при максимальном давлении в 80 бар и, как минимум, в 20 см от сайдинга. Струя воды должна быть плоская и широкая; вращающиеся струи неприемлемы.

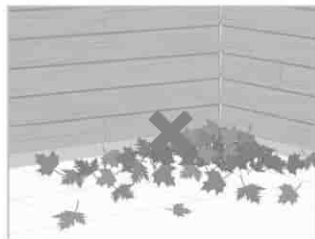

Убедитесь в том, что вентиляция всегда остается открытой. Удаляйте скопления листьев, снега и/или грязи.

ДОБОРНЫЕ ЭЛЕМЕНТЫ ФиброБорд

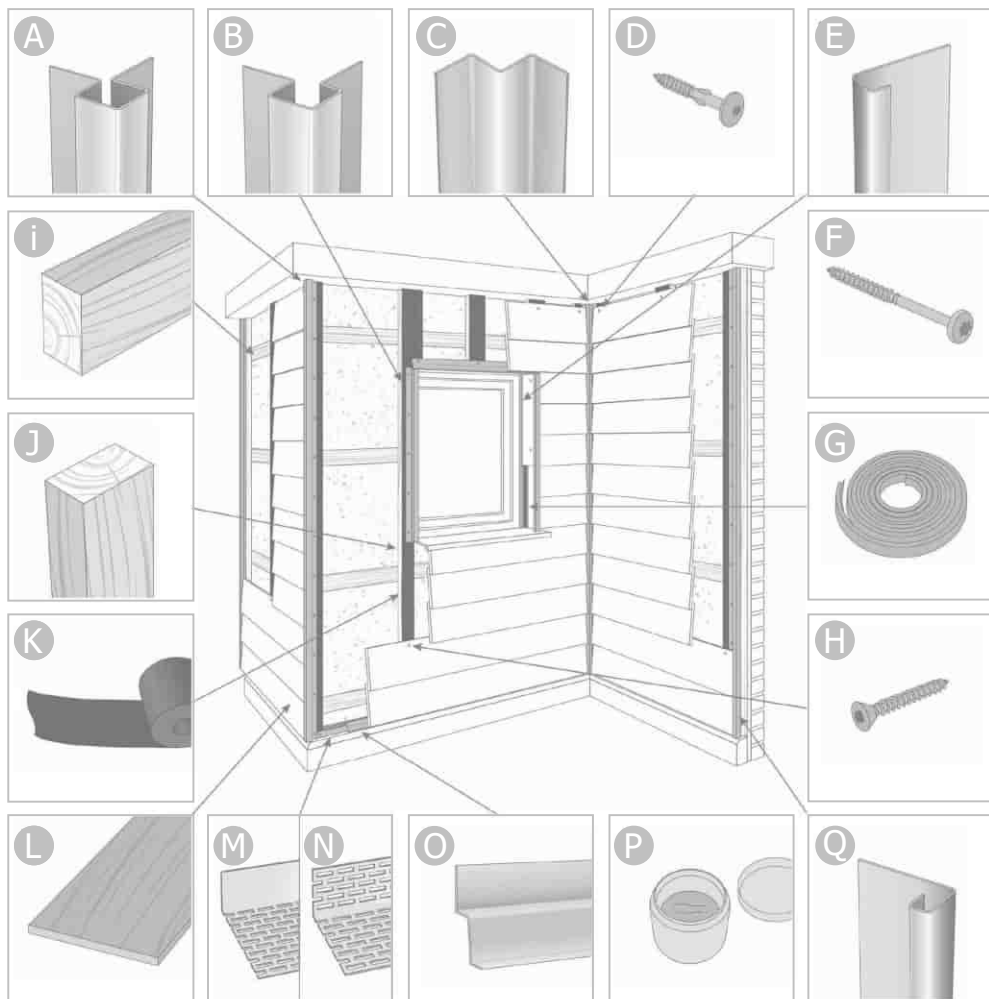

ДОБОРНЫЕ ЭЛЕМЕНТЫ

ФиброБорд Шип-Паз

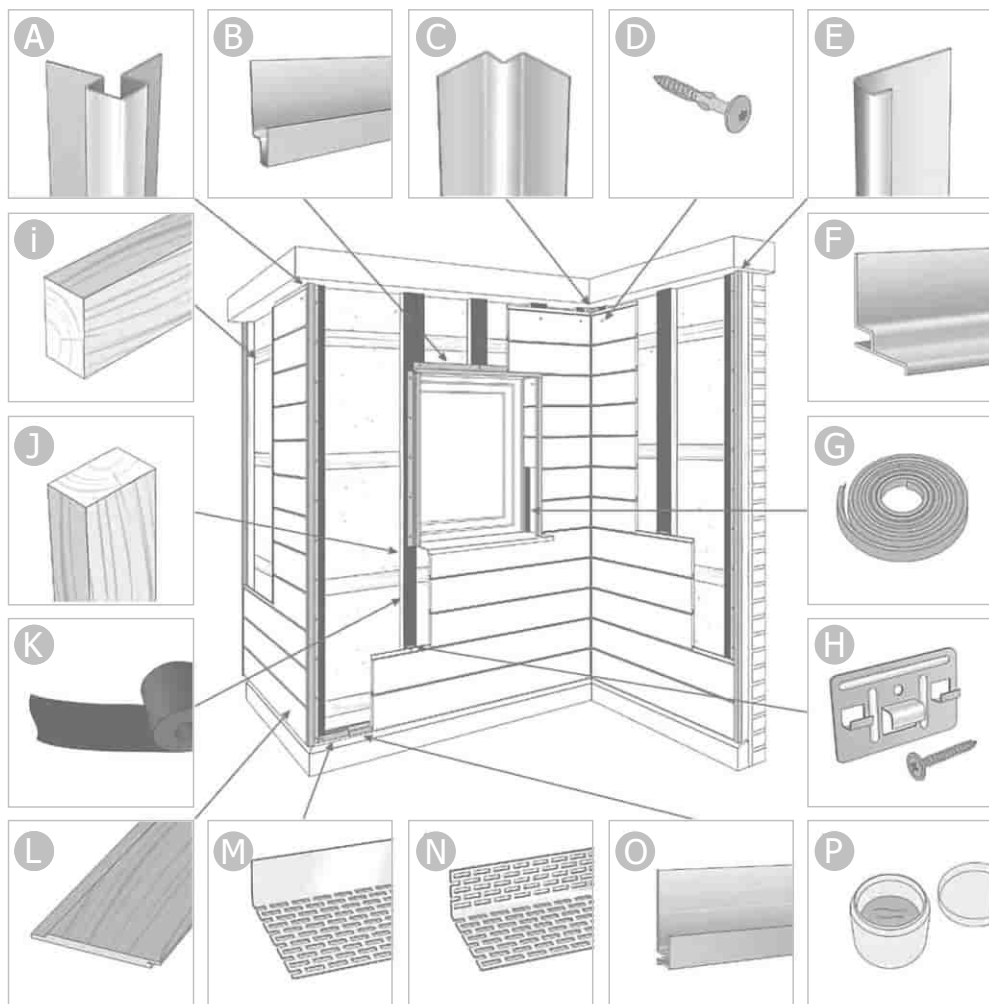

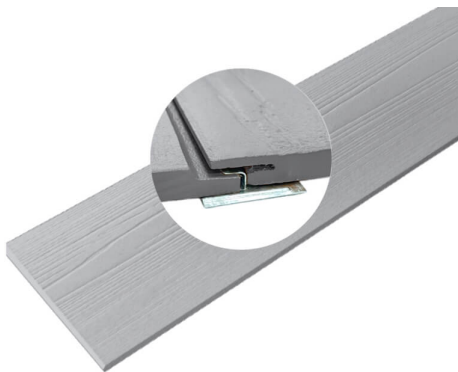
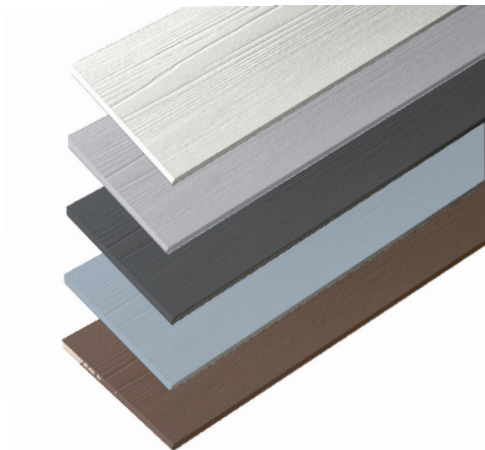

www.str-p.com
zakaz@str-p.com

+7 (495) 743 96 00